

# LCR2, LCR4, LCR6 and LCR8 Series Instructions

## Instructions pour les séries LCR2, LCR4, LCR6 et LCR8

### Instrucciones para las series LCR2, LCR4, LCR6 y LCR8

#### Packaging Contents / Contenu de l'emballage / Contenidos del embalaje

A. LCR2 and connector  
LCR2 et connecteur  
LCR2 y conector

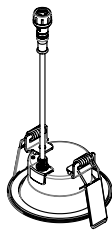

B. LCR4 and connector  
LCR4 et connecteur  
LCR4 y conector

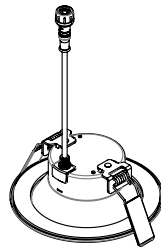

C. LCR6 and connector  
LCR6 et connecteur  
LCR6 y conector

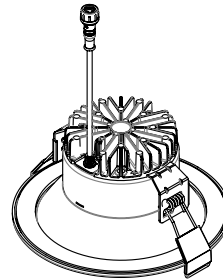

D. LCR8 and connector  
LCR8 et connecteur  
LCR8 y conector

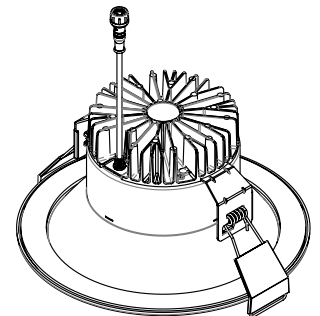

E. Remote driver box  
Boîte de commande à distance  
Caja del controlador remoto  
(LCR2 800lm)

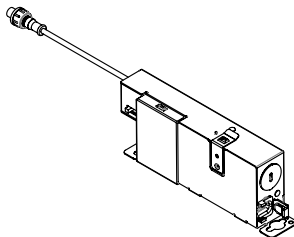

F. Remote driver box  
Boîte de commande à distance  
Caja del controlador remoto  
(LCR4 800lm/1200lm and LCR6 1500/2100lm\*)

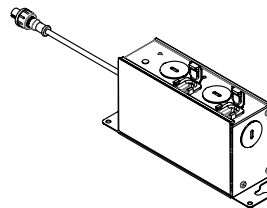

G. Remote driver box  
Boîte de commande à distance  
Caja del controlador remoto  
(LCR6 3000lm and LCR8 3000lm/5000lm\*)

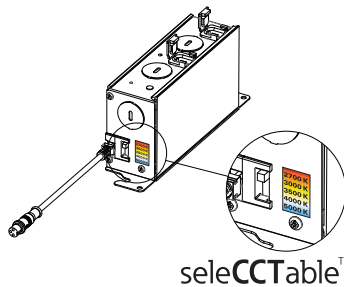
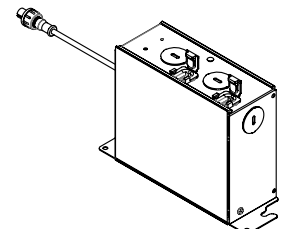

#### Selector Switch (2700K, 3000K, 3500K, 4000K, 5000K)

Choose your favorite correlated color temperature (CCT) from 5 options using the switch

#### Sélecteur (2700K, 3000K, 3500K, 4000K, 5000K)

Choisissez votre température de couleur corrélée préférée (CCT) de 5 options en utilisant le commutateur.

#### Interruptor selector (2700K, 3000K, 3500K, 4000K, 5000K)

Elija su temperatura favorita de color correlacionada (CCT) de 5 opciones utilizando el interruptor.

#### ITEMS REQUIRED

(Purchase separately)

Gloves, Ladder, Hole Saw

#### ARTICLES NÉCESSAIRES

(à acheter séparément)

Gants, Échelle, Scie-cloche

#### ARTÍCULOS NECESARIOS

(se compran por separado)

Guantes, Escalera, Sierra Perforadora

\*Drivers are similar sizes, but are not interchangeable for different module sizes and lumen packages

\*Les pilotes ont des dimensions similaires, mais ne peuvent pas être interchangés par des modules de dimensions et de rendement lumineux différents

\*Los controladores son de tamaños similares, pero no son intercambiables para diferentes tamaños de módulos y paquetes de lúmenes

## IMPORTANT SAFETY INSTRUCTIONS

When installing product, basic precautions should always be followed, including the following:

- Heed all warnings, including below warnings AND those included on product.
- The LCR is designed to meet the latest NEC requirements and are certified in full compliance with UL. Before attempting installation of any LCR, check your local electrical code. This code sets the wiring standards for your locality and should be carefully studied before starting.

## IMPORTANTES INSTRUCTIONS DE SÉCURITÉ

Des précautions de base doivent être suivies lors de l'utilisation de ce produit, incluant :

- Respectez tous les avertissements, y compris les avertissements ci-dessous ET ceux qui sont inscrits sur l'étiquette d'avertissement.
- Le LCR est conçu pour répondre aux exigences de la NEC les plus récentes et sont entièrement conformes à la norme UL. Avant de tenter l'installation d'un module LCR, vérifiez votre Code d'électricité local. Ce Code stipule les normes de câblage selon votre région et doit être étudié attentivement avant de commencer.

## INSTRUCCIONES IMPORTANTES DE SEGURIDAD

Al utilizar el producto, siempre se deben seguir las precauciones básicas, incluido lo siguiente:

- Tenga en cuenta todas las advertencias, incluyendo las advertencias a continuación Y aquellas incluidas en el producto.
- La LCR está diseñadas para cumplir con los requisitos más recientes del Código Eléctrico Nacional (NEC) y están certificadas por cumplir plenamente con las normas UL. Antes de intentar la realización de la instalación de cualquier LCR, lea su código eléctrico local. Este código establece los estándares de cableado para su localidad y debe estudiarse con cuidado antes de comenzar.

### WARNING



**Risk Of Fire** - Supply conductors (power wires) connecting the fixture must be rated minimum 90°C. If uncertain, consult an electrician.



**Risk Of Electrical Shock** - Disconnect power at fuse or circuit breaker before installing or servicing.

**Risk of Fire/Electrical Shock** - Installation and servicing to be performed only by qualified personnel. If not qualified, consult an electrician.

To prevent wiring damage or abrasion, do not expose wiring to edges of sheet metal or other sharp objects.

### AVERTISSEMENT



**Risque D'incendie** - Les fils d'alimentation (câbles d'alimentation) de raccordement du luminaire doivent avoir une température nominale d'au moins 90 °C. Consultez un électricien en cas de doute.



**Risque D'Electrocution** - Mettez l'alimentation hors tension en retirant le fusible ou déclenchant le disjoncteur avant de procéder à l'installation ou à l'entretien.

**Risque D'Incendie/ Electrocution** - L'installation et les réparations ne doivent être effectuées que par du personnel qualifié. Si vous n'êtes pas qualifié, consultez un électricien.

Pour éviter l'abrasion ou les dommages au câblage, n'exposez pas le câblage aux bords de tôle ou à d'autres objets coupants.

### ADVERTENCIA



**Riesgo de Incendio** - Los conductores de alimentación (cables de alimentación) que se conecten a la luminaria deben tener una clasificación nominal mínima de 90 °C. Si tiene dudas, contacte a un electricista.

**Riesgo de Descarga Eléctrica** - Desconecte la alimentación en el disyuntor o fusible antes de instalar o realizar tareas de mantenimiento.



**Riesgo de Incendio/Descarga Eléctrica** - Solo el personal calificado debe realizar la instalación y el servicio de mantenimiento. Si no está calificado, consulte a un electricista.

Para prevenir daños o rozaduras en los cables, no los exponga a los bordes de láminas metálicas o de otros objetos cortantes.

**CAUTION****Edges May Be Sharp** - Wear gloves while handling.

Connect fixture to a 120-277V, 50/60Hz power source. Any other connection voids the warranty.

Fixture should be installed by persons with experience in household wiring or by a qualified electrician. The electrical system, and the method of electrically connecting the fixture to it, must be in accordance with the National Electrical Code and local building codes.

This device complies with Part 15 Class B of the FCC Rules. Operation is subject to the following two conditions: (1) this device may not cause harmful interference, and (2) this device must accept any interference received, including interference that may cause undesired operation.

This device complies with ISED ICES Standard: Canada ICES-005(B)/NMB-005(B)

Only those open holes indicated in the photographs and /or drawings may be made or altered as a result of kit installation. Do not leave any other open holes in an enclosure of wiring or electrical components.

**PRÉCAUTION****Les Bords Peuvent Être Tranchants** - Portez des gants lors de la manipulation.

Raccordez le luminaire à une source d'alimentation de 120-277 V, 50/60 Hz. Tout autre raccord annulera la garantie.

L'appareil d'éclairage doit être installé par un électricien ou une personne chevronnée en câblage domestique. Le système électrique et la méthode de connexion électrique de l'appareil d'éclairage doivent être conformes au Code national de l'électricité et aux codes locaux du bâtiment.

Cet appareil est conforme au Chapitre 15 Catégorie B des règlements FCC. La mise en œuvre est sous réserve des deux conditions suivantes : (1) Cet appareil ne provoque pas de brouillage nuisible, et (2) Cet appareil doit accepter toute interférence reçue, notamment l'interférence qui pourrait provoquer un fonctionnement indésirable.

Cet appareil est conforme à la norme ISED ICES: Canada ICES-005(B)/NMB-005(B)

Seulement les trous ouverts indiqués dans les images et/ou dessins peuvent être défoncés ou altérés lors de l'installation de la trousse. Ne laissez pas d'autres trous ouverts dans l'enceinte de câblage ou des composants électriques.

**PRECAUCIÓN****Los Bordes Pueden Cortar** - Use guantes durante la manipulación.

Conecte la luminaria a una fuente de alimentación de 120-277 V, 50/60 Hz. Cualquier otra conexión anula la garantía.

El accesorio debe ser instalado por personas con experiencia en cableado doméstico o por un electricista calificado. El sistema eléctrico y el método de conexión eléctrica del accesorio debe cumplir con el Código eléctrico nacional y los códigos locales sobre edificios.

Este dispositivo cumple con Parte 15 Categoría B de las reglas de FCC. SU operación está sujeta a las siguientes condiciones: (1) Este dispositivo no puede causar interferencia dañina, y (2) este dispositivo puede recibir interferencia, incluyendo aquella que puede causar una operación no deseada del dispositivo.

Este dispositivo cumple con el estándar ISED ICES: Canada ICES-005(B)/NMB-005(B)

Solo pueden perforarse o modificarse los orificios abiertos indicados en las fotografías y/o esquemas como consecuencia de la instalación del kit. No deje ningún otro orificio abierto en un gabinete de cableado o componentes eléctricos.

**DIMMING**

The LCR is designed for dimming using 0-10V analog dimming controls. Updates in dimmer technology and special considerations may apply depending on the dimmer type being used. For the latest information regarding dimmers for use with the LCR, please see the Halo LCR Dimming Reference Sheet at [www.cooperlighting.com](http://www.cooperlighting.com). In addition, you may wish to consult the dimmer manufacturer for the latest dimmer configurations and product information.

## GRADATION

Le LCR est conçu pour une gradation utilisant des contrôles de gradation analogiques 0 à 10 V. Des mises à jour de la technologie de gradateur et des considérations spéciales peuvent s'appliquer selon le type de gradateur utilisé. Pour obtenir les informations les plus récentes sur les gradateurs à utiliser avec le module LCR, veuillez consulter le feuillet de référence de gradation pour le module LCR de Halo à [www.cooperlighting.com](http://www.cooperlighting.com) (en anglais seulement). De plus, vous voudrez peut-être consulter le fabricant du gradateur pour connaître les dernières configurations de gradateur et obtenir des informations sur le produit.

## ATENUACIÓN

La LCR está diseñada para regulación mediante controles analógicos de 0-10 V. Se pueden aplicar actualizaciones en la tecnología de regulación y consideraciones especiales dependiendo del tipo de regulador que se utiliza. Para obtener la información más reciente relacionada con los reguladores utilizables con la LCR, consulte la Planilla de referencia sobre regulación de las LCR en [www.cooperlighting.com](http://www.cooperlighting.com). Además, es posible que desee consultar al fabricante del regulador para obtener las configuraciones del regulador y la información del producto más recientes.

## WIRING

**⚠️ WARNING ⚠️** To avoid possible electrical shock, ensure that power supply is turned off at fuse box or circuit breaker before installing or servicing LCR.

1. Cut an opening in the ceiling by using the provided template to determine opening (Fig. 1). Make sure the opening is not larger than the outer flange of the LCR. (Fixture is designed for installation where it may come in contact with insulation.)
2. Open the cover of the provided remote driver box and insert the supply wires through the preferred strain reliefs in the provided remote driver box (Fig. 2). Connect the bare copper (ground) wire from the remote driver box to the ground wire of the supply connection using the provided push nut.
3. Connect the black/white input leads of the driver to the appropriate supply side wiring using the provided push nuts.
4. Insert non metallic cable into the strain reliefs and make a 90° L-shaped bend in cable.  
\*\*NOTE-If using Romex® wiretrap strain reliefs, the Romex® wire should be bent on the inside of the Romex® reliefs to improve pull out resistance
5. Close the cover.

## CÂBLAGE

**⚠️ AVERTISSEMENT ⚠️** Pour éviter la possibilité d'électrocution, assurez-vous que la source d'alimentation est hors tension depuis la boîte des fusibles ou le disjoncteur avant d'installer ou de réparer le LCR.

1. Découpez une ouverture dans le plafond à l'aide du gabarit fourni pour déterminer l'ouverture (Fig. 1). Assurez-vous que l'ouverture n'est pas plus grande que la bride extérieure du module LCR. (Le luminaire est conçu pour une installation où il peut entrer en contact avec de l'isolant.)
2. Ouvrez le couvercle du boîtier du pilote à distance fourni et insérez les fils d'alimentation à travers les serre-câbles préférés du boîtier du pilote à distance fourni (Fig. 2). Raccordez le fil de cuivre nu (mise à la terre) du boîtier du pilote à distance au fil de mise à la terre du raccord d'alimentation à l'aide de l'écrou-capuchon fourni.
3. Raccordez les câbles d'entrée noir et blanc du pilote au câblage d'alimentation du côté approprié à l'aide des écrous-capuchons fournis.
4. Insérez un câble non métallique dans les serre-câbles et formez un « L » de 90° avec le câble.  
\*\*REMARQUE – Si vous utilisez une bride-câble RomexMD, le fil RomexMD doit être plié à l'intérieur des serre-câbles RomexMD pour améliorer la résistance à l'arrachement
5. Fermez le couvercle.

## CABLEADO

**⚠️ ADVERTENCIA ⚠️** Para evitar una posible descarga eléctrica, asegúrese de que el suministro de alimentación esté apagado en la caja de fusibles o en el disyuntor antes de instalar o mantener la LCR.

1. Corte una abertura en el cielo raso utilizando la plantilla provista para ese fin (Fig. 1). Asegúrese de que la abertura no sea más grande que la brida exterior de la LCR. (La luminaria está diseñada para su instalación donde pueda entrar en contacto con el aislamiento).
2. Abra la cubierta de la caja del controlador remoto provista e inserte los cables de alimentación a través de los aliviadores de tensión preferidos en esa caja (Fig. 2). Conecte el cable de cobre pelado (conexión a tierra) de la caja del controlador remoto al cable de conexión a tierra de la alimentación con la tuerca de empuje provista.
3. Conecte los cables de entrada negro o blanco del controlador al cableado del lado de alimentación correspondiente usando las tuercas de empuje provistas.
4. Inserte el cable no metálico en los aliviadores de tensión; luego dóblelo en forma de L a 90°.  
\*\*NOTA: si utiliza los aliviadores con trampa para cables Romex®, el cable Romex® debe doblarse en el interior de los aliviadores Romex® para mejorar la resistencia a la extracción
5. Cierre la cubierta.

Fig. 1

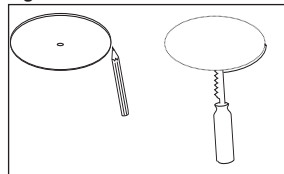

Fig. 2

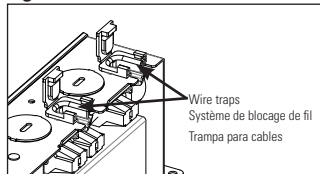

Fig. 3

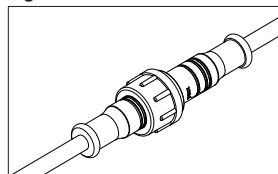
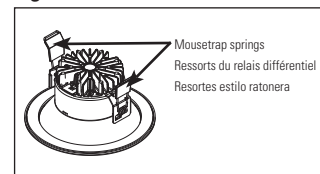

Fig. 4



## INSTALLATION

**Note:** Fixture is designed for installation where it may come in contact with insulation. Do not install remote driver box above module.

1. Connect the remote driver box to the LCR (Fig. 3).
2. Place remote driver box thru the cut-out hole and mount according to local code as required (see MOUNTING USING OPTIONAL MOUNTING FRAME instructions below).
3. Bundle any excess wire and place into ceiling above the module according to local code as required.
4. Rotate both mousetrap springs upward to allow passage through the cutout in the ceiling (Fig.4).
5. Continue to press the LCR through the cutout in the ceiling until the perimeter flange of the LCR is flush against the ceiling. The springs will rotate back into position and hold the LCR tight to the ceiling.

## INSTALLATION

**Remarque:** Le luminaire est conçu pour être installé à un endroit où il pourrait entrer en contact avec des matériaux isolants. N'installez pas la boîte de commande à distance du pilote au-dessus du module.

1. Raccordez la boîte de commande à distance au module LCR (Fig. 3).
2. Placez le boîtier du circuit de sortie à distance dans le trou du coupe-circuit et montez conformément au code local (consultez les instructions « MONTAGE À L'AIDE DU CADRE DE MONTAGE FACULTATIF » ci-dessous).
3. Regroupez l'excédent de câble et placez-le dans le plafond au-dessus du module conformément au code local, le cas échéant.
4. Faites pivoter les ressorts souricières vers le haut pour permettre au module de passer à travers l'ouverture du plafond (Fig 4).
5. Continuez à exercer une pression sur le LCR à travers l'ouverture du plafond jusqu'à ce que le périmètre du rebord du LCR soit fixé au plafond. Les ressorts retourneront à leur position initiale et maintiendront le LCR fixé au plafond de manière sécuritaire.

## INSTALACIÓN

**Nota:** La luminaria está diseñada para su instalación donde pueda entrar en contacto con el aislamiento. No instale la caja del controlador remoto por encima del módulo.

1. Conecte la caja del controlador remoto a la LCR (Fig. 3).
2. Coloque la caja del controlador remoto a través del orificio perforado y móntela de acuerdo con el requerimiento del código local (consulte las instrucciones de MONTAJE CON EL MARCO OPCIONAL DE MONTAJE que se detallan a continuación).
3. Enrolle cualquier exceso de cable y colóquelo en el cielo raso sobre el módulo según lo requiera el código local.
4. Rote ambos resortes tipo ratonera hacia arriba para permitir el pasaje por el corte del cielo raso (Fig. 4).
5. Continúa presionando el LCR por el corte en el cielo raso hasta que la brida perimetral del modulo quede a ras del cielo raso. Los resortes girarán hasta volver a su posición y mantendrán el LCR bien sujeto en el cielo raso.

## MOUNTING USING OPTIONAL MOUNTING FRAME

1. Place remote driver box onto mounting frame, using studs on mounting frame as a guide (Fig. 5).
2. Position remote driver box as shown and secure with provided thumb nuts (Fig. 6).

## MONTAGE À L'AIDE D'UN CADRE DE MONTAGE FACULTATIF

1. Placez la boîte de commande à distance sur le cadre de montage, en utilisant les montants sur le cadre de montage comme guide (Fig. 5).
2. Positionnez la boîte de commande à distance comme indiqué et fixez avec les écrous à serrage à main fournis (Fig. 6).

## MONTAJE CON EL MARCO OPCIONAL DE MONTAJE

1. Coloque la caja del controlador remoto en el marco de montaje, utilizando los pernos en el marco de montaje como guía (Fig. 5).
2. Coloque la caja del controlador remoto como se muestra y fíjela con las tuercas de ajuste manual provistas (Fig. 6).

Fig. 5

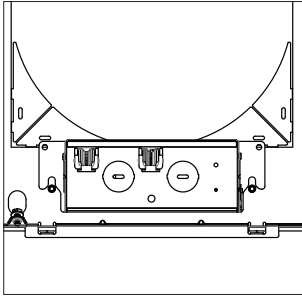
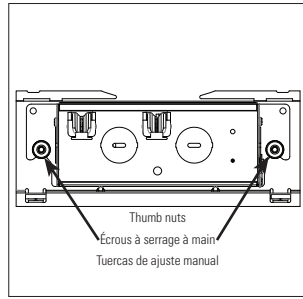

Fig. 6



## REMOVAL

**CAUTION** ⚠ Risk of Pinching - Do not place hands under springs during removal of the LCR.

1. Pull down firmly on LCR three-quarters of the way until mousetrap springs are visible.
2. Reach through the ceiling to hold mousetrap springs up and away from the ceiling as you continue to pull the LCR from it's opening.
3. Release mousetrap springs slowly
4. Disconnect wiring.

## RETRAIT

**PRÉCAUTION** ⚠ Risque de Pincement - Ne placez pas vos mains sous les ressorts pendant que vous retirez le LCR.

1. Tirez fermement sur le module LCR pour l'abaisser aux trois quarts jusqu'à ce que les ressorts du relais différentiel soient visibles.
2. Passez au travers du plafond pour maintenir les ressorts du relais différentiel fixés au-dessus du plafond tout en tirant le module LCR de son ouverture.
3. Relâchez lentement le relais différentiel.
4. Débranchez le câblage.

## EXTRACCIÓN

**PRECAUCIÓN** ⚠ Riesgo de Pellizcos - No coloque las manos debajo de los resortes durante la extracción del LCR.

1. Tire hacia abajo firmemente de la LCR tres cuartos antes de llegar a tope hasta que se vean los resortes estilo ratonera.
2. Alcance al otro lado del cielo raso para mantener los resortes estilo ratonera hacia arriba y alejados del cielo raso a medida que continúa tirando de la LCR desde su abertura.
3. Suelte los resortes estilo ratonera lentamente.
4. Desconecte el cableado.

## WIRING DIAGRAM/DIAGRAMME DE CÂBLAGE/DIAGRAMA DE CABLEADO

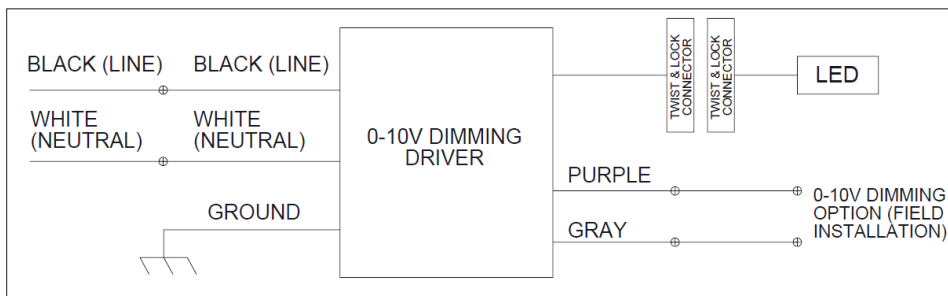

## 5-YEAR LIMITED WARRANTY

THE FOLLOWING WARRANTY IS EXCLUSIVE AND IN LIEU OF ALL OTHER WARRANTIES, WHETHER EXPRESS, IMPLIED OR STATUTORY INCLUDING, BUT NOT LIMITED TO, ANY WARRANTY OF MERCHANTABILITY OR FITNESS FOR ANY PARTICULAR PURPOSE.

Cooper Lighting Solutions warrants to customers that, for a period of five years from the date of purchase, Cooper Lighting Solutions products will be free from defects in materials and workmanship. The obligation of Cooper Lighting Solutions under this warranty is expressly limited to the provision of replacement products. This warranty is extended only to the original purchaser of the product. A purchaser's receipt or other proof of original purchase acceptable to Cooper Lighting Solutions. This is required before warranty performance shall be rendered.

This warranty does not apply to Cooper Lighting Solutions products that have been altered or repaired or that have been subjected to neglect, abuse, misuse or accident (including shipping damages). This warranty does not apply to products not manufactured by Cooper Lighting Solutions which have been supplied, installed, and/or used in conjunction with Cooper Lighting Solutions products. Damage to the product caused by replacement bulbs or corrosion or discoloration of brass components are not covered by this warranty.

### LIMITATION OF LIABILITY:

IN NO EVENT SHALL COOPER LIGHTING SOLUTIONS BE LIABLE FOR SPECIAL, INDIRECT, INCIDENTAL, OR CONSEQUENTIAL DAMAGES (REGARDLESS OF THE FORM OF ACTION, WHETHER IN CONTRACT, STRICT LIABILITY, OR IN TORT INCLUDING NEGLIGENCE), NOR FOR LOST PROFITS; NOR SHALL THE LIABILITY OF COOPER LIGHTING SOLUTIONS FOR ANY CLAIMS OR DAMAGE ARISING OUT OF OR CONNECTED WITH THESE TERMS OR THE MANUFACTURE, SALE, DELIVERY, USE, MAINTENANCE, REPAIR OR MODIFICATION OF COOPER LIGHTING SOLUTIONS PRODUCTS, OR SUPPLY OF ANY REPLACEMENT PARTS THEREFORE, EXCEED THE PURCHASE PRICE OF ANY COOPER LIGHTING SOLUTIONS PRODUCTS GIVING RISE TO A CLAIM. NO LABOR CHARGES WILL BE ACCEPTED TO REMOVE OR INSTALL FIXTURES.

All returned products must be accompanied by a Return Goods Authorization Number issued by the Company and must be returned freight prepaid. Any product received without a Return Goods Authorization Number from the Company will be refused.

Cooper Lighting Solutions is not responsible for merchandise damaged in transit. Repaired or replaced products shall be subject to the terms of this warranty and are inspected when packed. Evident or concealed damage that is made in transit should be reported at once to the carrier making the delivery and a claim filed with them.

Reproductions of this document without prior written approval of Cooper Lighting Solutions are strictly prohibited.

## GARANTIE LIMITÉE DE 5 ANS

LA PRÉSENTE GARANTIE CONSTITUE LA SEULE GARANTIE POUR CE PRODUIT ET PRÉVAUT SUR TOUTE AUTRE GARANTIE, QU'ELLE SOIT EXPRESSE OU TACITE Y COMPRIS, SANS TOUTEFOIS S'Y LIMITER, TOUTE GARANTIE DE QUALITÉ MARCHANDE ET POUR UN USAGE PARTICULIER.

Cooper Lighting Solutions garantit à ses clients, pendant une période de cinq ans à compter de la date d'achat, que ses produits Cooper Lighting Solutions sont exempts de tout défaut de matériaux et de fabrication. En vertu de la présente garantie, l'obligation de Cooper Lighting Solutions se limite expressément à fournir des produits de remplacement. La présente garantie n'est proposée qu'à l'acheteur initial du produit. Cooper Lighting Solutions requiert un reçu ou autre preuve d'achat qu'elle jugera acceptable sur lequel est indiquée la date de l'achat initial. Cette preuve d'achat est requise pour obtenir l'exécution de la garantie.

La garantie ne s'applique pas aux produits Cooper Lighting Solutions qui ont été modifiés ou réparés, ou qui ont fait l'objet d'une négligence ou d'un usage abusif ou inapproprié, ou qui ont été endommagés en raison d'un accident (y compris durant le transport). Cette garantie ne s'applique pas aux produits qui ne sont pas fabriqués par Cooper Lighting Solutions et qui ont été fournis, installés et/ou utilisés avec des produits Cooper Lighting Solutions. Les dommages au produit causés par une ampoule de rechange ou la corrosion, et la décoloration des pièces de laiton ne sont pas couverts par cette garantie.

### LIMITATION DES RESPONSABILITÉS :

COOPER LIGHTING SOLUTIONS NE SERA EN AUCUN CAS TENU RESPONSABLE DES DOMMAGES SPÉCIAUX, INDIRECTS, ACCESSOIRES ET CONSÉCUTIFS (QUELLE QUE SOIT LA RAISON, MÊME SI CETTE RESPONSABILITÉ REPOSE SUR UN CONTRAT, LA RESPONSABILITÉ STRICTE, OU DES DÉLITS, Y COMPRIS LA NÉGLIGENCE), NI POUR LA PERTE DE PROFITS, ET MÊME SI LA RESPONSABILITÉ DE COOPER LIGHTING SOLUTIONS POUR DES RÉCLAMATIONS OU DES DOMMAGES FAIT SUITE À LA PRÉSENTE GARANTIE OU EST LIÉE AUX MODALITÉS DES PRÉSENTES, À LA FABRICATION, À LA VENTE, À LA LIVRAISON, À L'UTILISATION, À L'ENTRETIEN, À LA RÉPARATION, OU À LA MODIFICATION DE PRODUITS COOPER LIGHTING SOLUTIONS, OU À LA FOURNITURE DE TOUTE PIÈCE DE RECHANGE CONNEXE, LE COÛT DES DOMMAGES NE PEUT DÉPASSER LE COÛT D'ACHAT DU PRODUIT COOPER LIGHTING SOLUTIONS FAISANT L'OBJET DE LA RÉCLAMATION AU TITRE DE LA PRÉSENTE GARANTIE. AUCUN FRAIS DE MAIN-D'ŒUVRE NE SERA REMBOURSÉ POUR ENLEVER OU INSTALLER UN BOÎTIER.

Tout produit retourné doit comporter un numéro d'autorisation de retour de produit fourni par l'entreprise et être expédié port payé. Nous refuserons tout produit qui n'est pas accompagné d'un numéro d'autorisation de retour de produit fourni par l'entreprise.

Cooper Lighting Solutions n'est pas responsable de la marchandise endommagée durant le transport. Les produits réparés ou remplacés seront soumis aux modalités de la présente garantie et seront inspectés au moment d'être emballés. Tout dommage apparent ou non survenant pendant le transport doit être signalé immédiatement au transporteur effectuant la livraison et une réclamation doit être adressée à ce dernier.

La reproduction de ce document est strictement interdite sans l'autorisation préalable par écrit de Cooper Lighting Solutions.

## GARANTIA LIMITADA DE 5 AÑOS

LA SIGUIENTE GARANTÍA ES EXCLUSIVA Y REEMPLAZA A CUALQUIER OTRA GARANTÍA, YA SEA EXPRESA, IMPLÍCITA O ESTABLECIDA POR LA LEY, INCLUIDA, ENTRE OTRAS, CUALQUIER GARANTÍA DE COMERCIALIZACIÓN O ADAPTACIÓN PARA UN OBJETIVO EN PARTICULAR.

Cooper Lighting Solutions garantiza a los clientes que, durante un período de cinco años a partir de la fecha de compra, los productos de Cooper Lighting Solutions estarán exentos por defectos en materiales y mano de obra. La obligación de Cooper Lighting Solutions bajo esta garantía queda expresamente limitada a la provisión de los productos de repuesto. Esta garantía se extiende solo al comprador original del producto. El recibo del comprador u otra prueba de la fecha de la compra original aceptable para Cooper Lighting Solutions. Esto es necesario antes de dar cuenta de un mal rendimiento bajo garantía.

Esta garantía no se aplica a los productos de Cooper Lighting Solutions que han sido alterados o reparados o que han sido objeto de negligencia, abuso, uso indebido o accidente (incluidos los daños de envío). Esta garantía no se aplica a productos no fabricados por Cooper Lighting Solutions que se hayan suministrado, instalado y/o utilizado en conjunto con los productos de Cooper Lighting Solutions. Esta garantía no cubre los daños al producto provocados por el reemplazo de bombillas, corrosión o decoloración de los componentes de bronce.

### LIMITACIÓN DE RESPONSABILIDAD:

BAJO NINGUNA CIRCUNSTANCIA COOPER LIGHTING SOLUTIONS SERÁ RESPONSABLE POR DAÑOS ESPECIALES, INDIRECTOS, INCIDENTALES O ACCIDENTALES (INDEPENDIEMENTE DE LA FORMA DE ACCIÓN, YA SEA EN CONTRATO, RESPONSABILIDAD ESTRICTA O EXTRA CONTRACTUAL, INCLUIDA LA NEGLIGENCIA), NI POR LAS PÉRDIDAS DE GANANCIAS; TAMPOCO COOPER LIGHTING SOLUTIONS SERÁ RESPONSABLE POR CUALQUIER RECLAMO O DAÑO QUE SURJA EN RELACIÓN A ESTOS TÉRMINOS O CON LA FABRICACIÓN, VENTA, ENTREGA, USO, MANTENIMIENTO, REPARACIÓN O MODIFICACIÓN DE LOS PRODUCTOS, NI CON EL SUMINISTRO DE CUALQUIER PIEZA DE REPUESTO QUE EXCEDA EL PRECIO DE COMPRA DEL PRODUCTO. NO SE ACEPTARÁN CARGOS POR MANO DE OBRA PARA RETIRAR O INSTALAR LOS ACCESORIOS.

Todos los productos devueltos deben estar acompañados por el Número de Autorización de Bienes Devueltos emitido por la Compañía y debe pagarse el transporte por anticipado. Cualquier producto recibido sin un Número de Autorización de Bienes Devueltos de la Compañía será rechazado.

Cooper Lighting Solutions no es responsable de los daños en la mercadería durante el transporte. Los productos reparados o reemplazados quedan sujetos a los términos de esta garantía y se inspeccionan cuando se embalan. El daño evidente u oculto que se produce en tránsito debe informarse de inmediato al transportista que realiza la entrega y se debe presentar un reclamo.

Las reproducciones de este documento sin previa aprobación por escrito de Cooper Lighting Solutions están estrictamente prohibidas.

## FCC STATEMENT

**Note:** This equipment has been tested and found to comply with the limits for a Class B digital device, pursuant to Part 15 of the FCC Rules. These limits are designed to provide reasonable protection against harmful interference in a residential installation. This equipment generates uses and can radiate radio frequency energy and, if not installed and used in accordance with the instructions, may cause harmful interference to radio communications. However, there is no guarantee that interference will not occur in a particular installation. If this equipment does cause harmful interference to radio or television reception, which can be determined by turning the equipment off and on, the user is encouraged to try to correct the interference by one or more of the following measures:

- Reorient or relocate the receiving antenna.
- Increase the separation between the equipment and receiver.
- Connect the equipment into an outlet on a circuit different from that to which the receiver is connected.
- Consult the dealer or an experienced radio/TV technician for help

## ÉNONCÉ DE LA FCC

**Remarque:** Cet équipement a été mis à l'essai et déclaré conforme aux limites établies pour un dispositif numérique de classe B en vertu d'article 15 des règlements de la FCC. Ces limites sont conçues pour assurer une protection raisonnable contre tout brouillage nuisible dans une installation résidentielle.

Cet équipement produit utilise et peut émettre des ondes radioélectriques et, s'il n'est pas installé et utilisé conformément aux instructions, il peut créer des parasites nuisibles aux communications radio. Cependant, il n'existe aucune garantie que les interférences ne se produiront pas avec une installation particulière. Si cet équipement cause des brouillages préjudiciables à la réception de la radio ou de la télévision, ce qui peut être déterminé en éteignant et en rallumant l'équipement, l'utilisateur est invité à essayer de corriger ce brouillage au moyen de l'une ou de plusieurs des mesures suivantes :

- Réorienter ou déplacer l'antenne de réception.
- Augmenter la distance entre l'équipement et le récepteur.
- Brancher l'équipement sur une prise indépendante du circuit d'alimentation du récepteur.
- Consulter le détaillant ou un technicien de radio/télévision compétent pour obtenir de l'aide.

## DECLARACIÓN DE LA FCC

**Note:** El equipo ha sido probado y cumple con los límites para un dispositivo digital de Clase B, de conformidad con la Parte 15 de las Normas de la FCC. Estos límites están diseñados para proporcionar una protección razonable contra las interferencias dañinas en una instalación residencial. Este equipo genera usos y puede emitir energía de radiofrecuencia y si no se instala y utiliza de acuerdo con las instrucciones, puede causar interferencia dañina en las comunicaciones de radio. Sin embargo, no se puede garantizar que dicha interferencia no ocurra en una instalación determinada. Si este equipo causa interferencia dañina en la recepción de radio o televisión, lo que puede determinarse apagando y encendiendo el equipo, se recomienda al usuario que intente corregir la interferencia mediante una o más de las siguientes medidas:

- Reorientar o reubicar la antena receptora.
- Aumentar la separación entre el equipo y el receptor.
- Conectar el equipo a una toma de corriente en un circuito diferente al que está conectado el receptor
- Consultar con el distribuidor o con un técnico de radio/TV experimentado para obtener ayuda.

Cooper Lighting Solutions is a registered trademark. All trademarks are property of their respective owners.

Cooper Lighting Solutions est une marque de commerce déposée. Toutes les autres marques de commerce sont la propriété de leur propriétaire respectif.

Cooper Lighting Solutions es una marca comercial registrada. Todas las marcas comerciales son propiedad de sus respectivos propietarios.

Product availability, specifications, and compliances are subject to change without notice

La disponibilité du produit, les spécifications et les conformités peuvent être modifiées sans préavis

La disponibilidad de productos, las especificaciones y los cumplimientos están sujetos a cambio sin previo aviso.

**Cooper Lighting Solutions**  
1121 Highway 74 South  
Peachtree City, GA 30269  
P: 770-486-4800  
www.cooperlighting.com

© 2020 Cooper Lighting Solutions  
All Rights Reserved  
Printed in USA  
Imprimé aux États-Unis  
Impreso en los EE. UU.  
Publication No. IB518212ML  
February 4, 2020 9:21 AM





**LCR2, LCR4, LCR6 and LCR8 Round Ceiling Templates**

**Modèles de plafond rond LCR2, LCR4, LCR6 et LCR8**

**Plantillas de techo redondo LCR2, LCR4, LCR6 y LCR8**

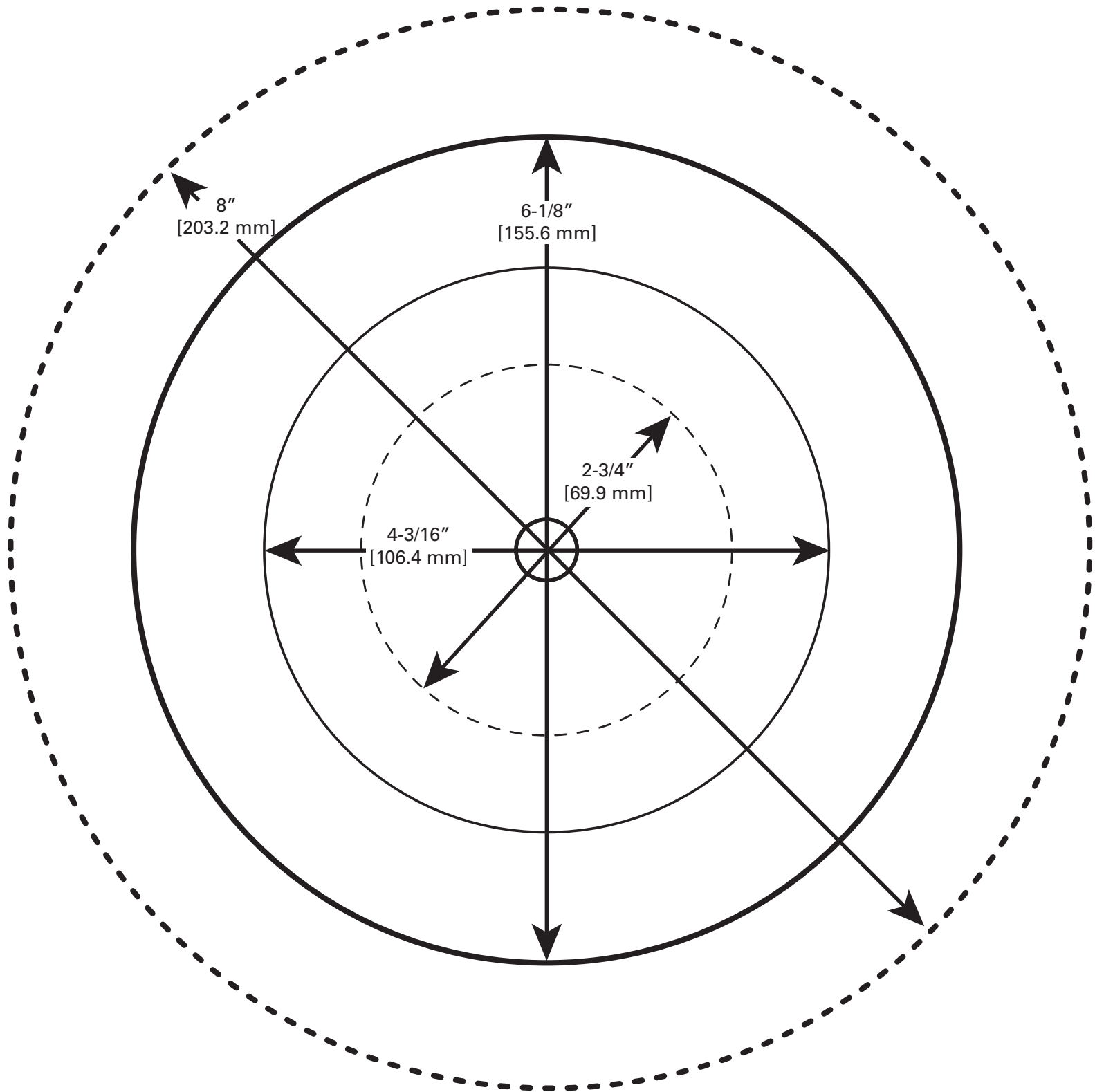

**LCR8** - 8" round cutout / 8" découpe ronde / 8" recorte redondo

**LCR6** - 6" round cutout / 6" découpe ronde / 6" recorte redondo

**LCR4** - 4" round cutout / 4" découpe ronde / 4" recorte redondo

**LCR2** - 2.5" round cutout / 2.5" découpe ronde / 2.5" recorte redondo